



özpa
pano

Güçlü Servis, Kesintisiz Hizmet

2026

ÖZPA PANO

HAKKIMIZDA

Özpa Pano, elektrik panosu üretiminde yılların deneyimi, modern teknolojik altyapı ve uzman kadrosu ile sektörde güvenilir bir çözüm ortağıdır. 2009 yılında küçük bir aile girişimi olarak kurulan şirketimiz, kısa sürede modern üretim tesisleri ve deneyimli personeliyle sektörde önemli bir konuma ulaşmıştır.

Şirketimiz, alçak gerilim dağıtım panoları, MCC panoları, sayaç panoları ve otomasyon çözümleri başta olmak üzere geniş bir ürün yelpazesi sunmaktadır. Üretim süreçlerimiz **ISO9001** kalite yönetim sistemi standartlarına uygun olarak yürütülmekte ve her aşamada kalite kontrolü ile desteklenmektedir.

Müşteri memnuniyeti, **Özpa Pano**'nun temel prensibidir. Her proje için özelleştirilmiş çözümler geliştiriyor, teknolojik gelişmeleri yakından takip ediyor ve sürekli iyileştirme yaklaşımıyla müşterilerimize güvenli ve yenilikçi ürünler sunuyoruz.

Vizyonumuz, ülke pazarında marka değerimizi güçlendirmek, müşteri odaklı çözümlerle sektörde fark yaratmak ve her projede kalite, güven ve hızlı hizmet sunmaktır. Misyonumuz ise, projelerine özel çözümler üreten, sürdürülebilir büyümeyi ve güçlü işbirliklerini hedefleyen güvenilir bir iş ortağı olmaktır.

Özpa Pano, modern üretim anlayışı, güçlü iş etiği ve teknoloji odaklı yaklaşımıyla, elektrik panosu sektöründe güven ve kaliteyi simgeleyen bir marka olarak yoluna devam etmektedir.

SERTİFİKALARIMIZ



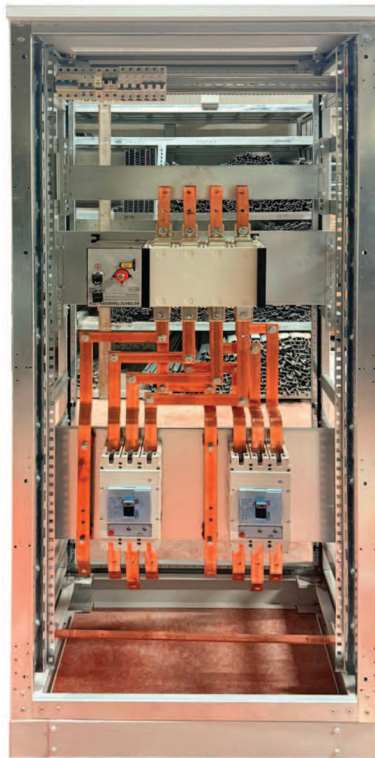





İÇİNDEKİLER

SIVA ALTI MONOFOZE SAYAÇ PANOLARI	03
SIVA ÜSTÜ MONOFOZE SAYAÇ PANOLARI	05
SIVA ÜSTÜ TABAN SACLI PANOLAR	07
DUVAR TİPİ SANAYİ PANOLARI	09
SIVA ÜSTÜ - SIVA ALTI DAĞITIM PANOLARI	11
ATÖLYE + ŞANTIYE DAĞITIM PANOLARI	13
SIVA ALTI TR SAYAÇ PANOLARI	15
SIVA ÜSTÜ TR SAYAÇ PANOLARI	17
SIVA ALTI MN + TR SAYAÇ PANOLARI	19
SIVA ÜSTÜ MN + TR SAYAÇ PANOLARI	21
MN DİKİLİ TİP PANOLARI	23
TR DİKİLİ TİP SAYAÇ PANOLARI	25
KUMANDA SİSTEM PANOLARI	27
ÇOK AMAÇLI DİKİLİ TİP PANOLAR	29

SIVA ALTI MONOFOZE SAYAÇ PANOLARI

Sıva altı monofaze sayaç panoları, tek fazlı elektrik hatları için duvar içine gömülen, kompakt ve estetik sayaç kutularıdır.

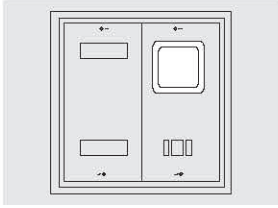

ÖZ 1001

1 MN SAYAÇ 4 W OTOMAT YERİ

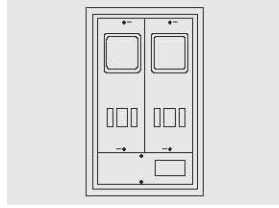

ÖZ 1002

2 MN SAYAÇ YERİ

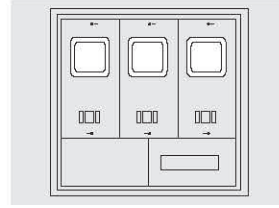

ÖZ 1003

3 MN SAYAÇ YERİ

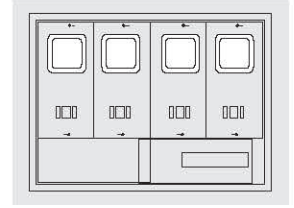

ÖZ 1004

4 MN SAYAÇ YERİ

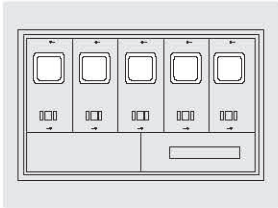

ÖZ 1005

5 MN SAYAÇ YERİ

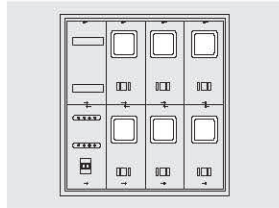

ÖZ 1006

6 MN SAYAÇ TMŞ+DİYAFON YERİ

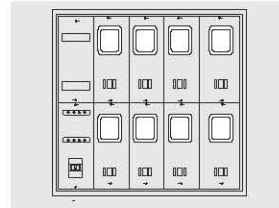

ÖZ 1008

8 MN SAYAÇ TMŞ+DİYAFON YERİ

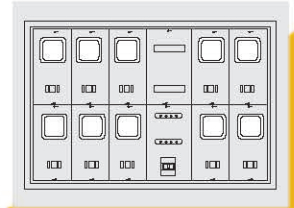

ÖZ 1010

10 MN SAYAÇ TMŞ+DİYAFON

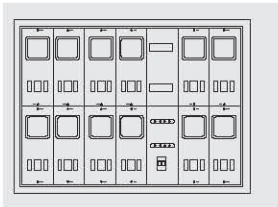

ÖZ 1012

12 MN SAYAÇ TMŞ+DİYAFON

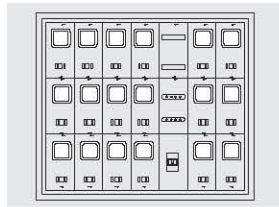

ÖZ 1018

18 MN SAYAÇ TMŞ+DİYAFON YERİ

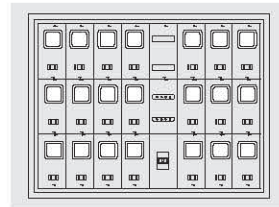

ÖZ 1021

21 MN SAYAÇ TMŞ+DİYAFON YERİ

SIVA ALTI MONOFOZE SAYAÇ PANOLARI

Siva altı monofaze sayaç panoları, tek fazlı elektrik hatları için duvar içine gömülen, kompakt ve estetik sayaç kutularıdır.

ÜRÜN KODU	ÜRÜN AÇIKLAMASI	EN-BOY-DERİNLİK	SAC	ÜRÜN FİYATI
ÖZ -1001	1 MN SAYAÇ 8 W OTOMAT YERİ	310 x 350 x 140	0,8 mm	1.300,00
ÖZ -1002	2 MN SAYAÇ YERİ	380 x 650 x 150	0,8 mm	2.600,00
ÖZ -1003	3 MN SAYAÇ YERİ	530 x 650 x 150	0,8 mm	3.140,00
ÖZ -1004	4 MN SAYAÇ YERİ	680 x 650 x 150	0,8 mm	4.000,00
ÖZ -1005	5 MN SAYAÇ YERİ	830 x 650 x 150	0,8 mm	4.800,00
ÖZ -1006	6 MN SAYAÇ TMŞ+DİYAFON YERİ	730 x 830 x 150	0,8 mm	6.400,00
ÖZ -1008	8 MN SAYAÇ TMŞ+DİYAFON YERİ	880 x 830 x 150	0,8 mm	8.500,00

ÜRÜN KODU	ÜRÜN AÇIKLAMASI	EN-BOY-DERİNLİK	SAC	ÜRÜN FİYATI
ÖZ -1010	10 MN SAYAÇ TMŞ+DİYAFON YERİ	1030 x 830 x 150	0,8 mm	8.900,00
ÖZ -1012	12 MN SAYAÇ TMŞ+DİYAFON YERİ	1180 x 830 x 150	0,8 mm	10.780,00
ÖZ -1014	14 MN SAYAÇ TMŞ+DİYAFON YERİ	1330 x 830 x 150	0,8 mm	12.480,00
ÖZ -1016	16 MN SAYAÇ TMŞ+DİYAFON YERİ	1480 x 830 x 150	0,8 mm	14.600,00
ÖZ -1018	18 MN SAYAÇ TMŞ+DİYAFON YERİ	1180 x 1210 x 150	1,0 mm	17.500,00

ÜRÜN KODU	ÜRÜN AÇIKLAMASI	EN-BOY-DERİNLİK	SAC	ÜRÜN FİYATI
ÖZ -1021	21 MN SAYAÇ TMŞ+DİYAFON YERİ	1330 x 1210 x 150	1,0 mm	20.960,00₺
ÖZ -1024	24 MN SAYAÇ TMŞ+DİYAFON YERİ	1480 x 1210 x 150	1,0 mm	23.040,00₺
ÖZ -1027	27 MN SAYAÇ TMŞ+DİYAFON YERİ	1630 x 1210 x 150	1,0 mm	25.600,00₺
ÖZ -1030	30 MN SAYAÇ TMŞ+DİYAFON YERİ	1780 x 1210 x 150	1,0 mm	27.580,00₺
ÖZ -1033	33 MN SAYAÇ TMŞ+DİYAFON YERİ	1930 x 1210 x 150	1,0 mm	30.400,00 ₺
ÖZ -1036	36 MN SAYAÇ TMŞ+DİYAFON YERİ	2080 x 1210 x 150	1,0 mm	35.520,00₺

SIVA ÜSTÜ MONOFAZE SAYAÇ PANOLARI

Sıva üstü monofaze sayaç panoları, tek fazlı elektrik tesisatlarında sayaç ve koruma elemanlarının duvar üzerine kolayca monte edilmesini sağlayan pratik ve dayanıklı pano çözümleridir.

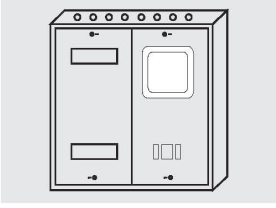

ÖZ 1051

1 MN SAYAÇ 8W OTOMAT YERİ

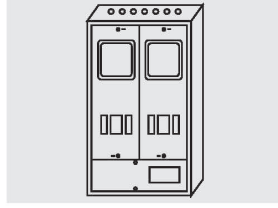

ÖZ 1052

2 MN SAYAÇ YERİ

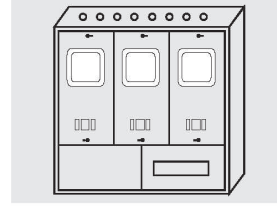

ÖZ 1053

3 MN SAYAÇ YERİ

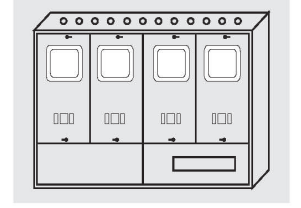

ÖZ 1054

4 MN SAYAÇ YERİ

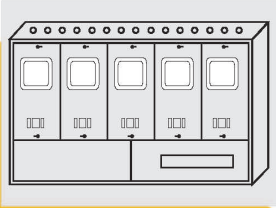

ÖZ 1055

5 MN SAYAÇ YERİ

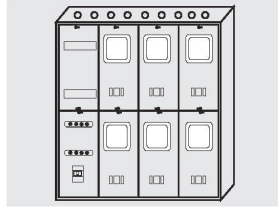

ÖZ 1056

6 MN SAYAÇ TMŞ+DİYAFON YERİ

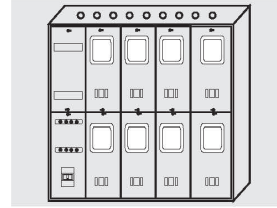

ÖZ 1058

8 MN SAYAÇ TMŞ+DİYAFON YERİ

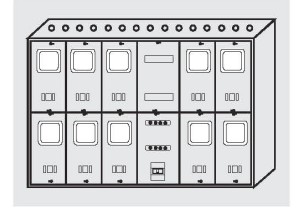

ÖZ 1060

10 MN SAYAÇ TMŞ+DİYAFON

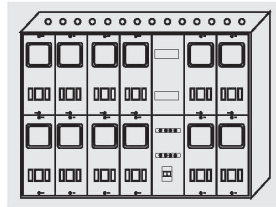

ÖZ 1062

12 MN SAYAÇ TMŞ+DİYAFON

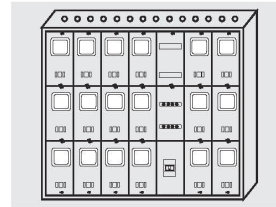

ÖZ 1068

18 MN SAYAÇ TMŞ+DİYAFON YERİ

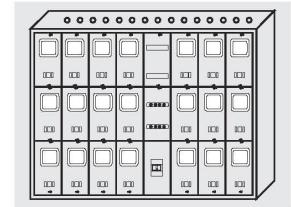

ÖZ 1071

21 MN SAYAÇ TMŞ+DİYAFON YERİ

SIVA ÜSTÜ MONOFOZE SAYAÇ PANOLARI

Siva üstü monofaze sayaç panoları, tek fazlı elektrik tesisatlarında sayaç ve koruma elemanlarının duvar üzerine kolayca monte edilmesini sağlayan pratik ve dayanıklı pano çözümleridir.

ÜRÜN KODU	ÜRÜN AÇIKLAMASI	EN-BOY-DERİNLİK	SAC	ÜRÜN FİYATI
ÖZ - 1051	1 MN SAYAÇ 8 W OTOMAT YERİ	270 x 340 x 140	0,8 mm	1.600,00
ÖZ - 1052	2 MN SAYAÇ YERİ	300 x 570 x 150	0,8 mm	2.940,00
ÖZ - 1053	3 MN SAYAÇ YERİ	450 x 570 x 150	0,8 mm	4.100,00
ÖZ - 1054	4 MN SAYAÇ YERİ	600 x 570 x 150	0,8 mm	5.090,00
ÖZ - 1055	5 MN SAYAÇ YERİ	750 x 570 x 150	0,8 mm	5.860,00
ÖZ - 1056	6 MN SAYAÇ TMŞ+DİYAFON YERİ	650 x 780 x 150	0,8 mm	7.100,00
ÖZ - 1058	8 MN SAYAÇ TMŞ+DİYAFON YERİ	800 x 780 x 150	0,8 mm	8.350,00

ÜRÜN KODU	ÜRÜN AÇIKLAMASI	EN-BOY-DERİNLİK	SAC	ÜRÜN FİYATI
ÖZ -1060	10 MN SAYAÇ TMŞ+DİYAFON YERİ	950 x 780 x 150	0,8 mm	10.240,00
ÖZ -1062	12 MN SAYAÇ TMŞ+DİYAFON YERİ	1100 x 780 x 150	0,8 mm	11.520,00
ÖZ -1064	14 MN SAYAÇ TMŞ+DİYAFON YERİ	1250 x 780 x 150	0,8 mm	14.020,00
ÖZ -1066	16 MN SAYAÇ TMŞ+DİYAFON YERİ	1400 x 780 x 150	0,8 mm	15.650,00
ÖZ -1068	18 MN SAYAÇ TMŞ+DİYAFON YERİ	1100 x 1170 x 150	1,0 mm	18.240,00

ÜRÜN KODU	ÜRÜN AÇIKLAMASI	EN-BOY-DERİNLİK	SAC	ÜRÜN FİYATI
ÖZ -1071	21 MN SAYAÇ TMŞ+DİYAFON YERİ	1250 x 1170 x 150	1,0 mm	21.600,00
ÖZ -1074	24 MN SAYAÇ TMŞ+DİYAFON YERİ	1400 x 1170 x 150	1,0 mm	24.960,00
ÖZ -1077	27 MN SAYAÇ TMŞ+DİYAFON YERİ	1550 x 1170 x 150	1,0 mm	27.460,00
ÖZ -1080	30 MN SAYAÇ TMŞ+DİYAFON YERİ	1700 x 1170 x 150	1,0 mm	31.360,00
ÖZ -1083	33 MN SAYAÇ TMŞ+DİYAFON YERİ	1850 x 1170 x 150	1,0 mm	33.120,00
ÖZ -1086	36 MN SAYAÇ TMŞ+DİYAFON YERİ	2000 x 1170 x 150	1,0 mm	37.440,00

SIVA ÜSTÜ TABAN SAÇLI PANOLAR

Sıva üstü taban saçlı panolar; metal taban yapısı ve yüzeye montaj özelliğiyle gömme veya plastik panolara göre daha dayanıklı, uzun ömürlü ve darbelere karşı dirençli elektrik pano çözümleridir.

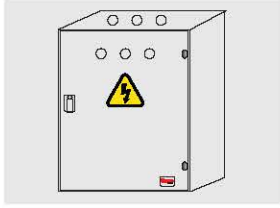

ÖZ 1101
TABAN SAÇLI PANO

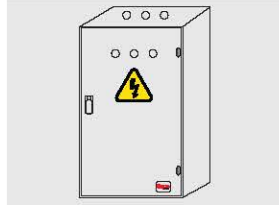

ÖZ 1103
TABAN SAÇLI PANO

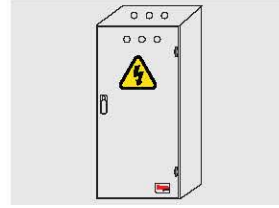

ÖZ 1104
TABAN SAÇLI PANO

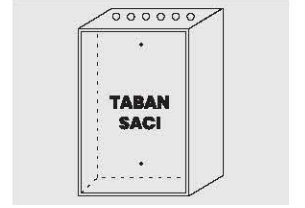

ÖZ 1106
TABAN SAÇLI PANO

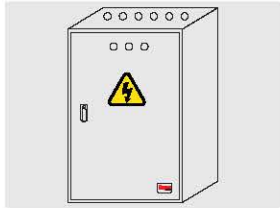

ÖZ 1107
TABAN SAÇLI PANO

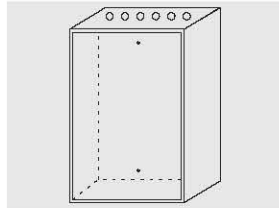

ÖZ 1108
TABAN SAÇLI PANO

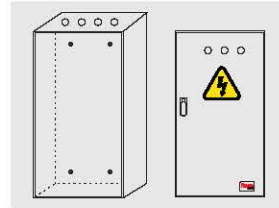

ÖZ 1110
TABAN SAÇLI PANO

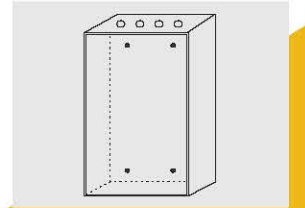

ÖZ 1112
TABAN SAÇLI PANO

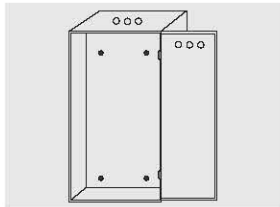

ÖZ 1114
TABAN SAÇLI PANO

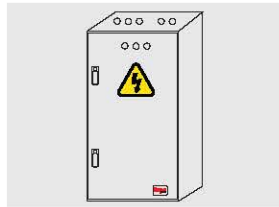

ÖZ 1115
TABAN SAÇLI PANO

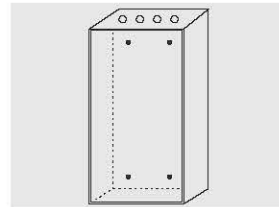

ÖZ 1117
TABAN SAÇLI PANO

SIVA ÜSTÜ TABAN SAÇLI PANOLAR

Siva üstü taban saçlı panolar; metal taban yapısı ve yüzeye montaj özelliğiyle gömme veya plastik panolara göre daha dayanıklı, uzun ömürlü ve darbelere karşı dirençli elektrik pano çözümleridir.

ÜRÜN KODU	ÜRÜN AÇIKLAMASI	EN-BOY-DERİNLİK	SAC	ÜRÜN FİYATI
ÖZ - 1101	TABAN SAÇLI PANO	200 x 225 x 145	0,8 mm	1.160,00
ÖZ - 1102	TABAN SAÇLI PANO	250 x 300 x 160	0,8 mm	1.320,00
ÖZ - 1103	TABAN SAÇLI PANO	300 x 350 x 160	0,8 mm	1.660,00
ÖZ - 1104	TABAN SAÇLI PANO	300 x 400 x 170	0,8 mm	2.100,00
ÖZ - 1105	TABAN SAÇLI PANO	350 x 450 x 170	0,8 mm	2.300,00
ÖZ - 1106	TABAN SAÇLI PANO	400 x 500 x 210	0,8 mm	2.850,00
ÖZ - 1107	TABAN SAÇLI PANO	400 x 600 x 220	0,8 mm	3.140,00
ÖZ - 1108	TABAN SAÇLI PANO	500 x 600 x 220	0,8 mm	3.840,00

ÜRÜN KODU	ÜRÜN AÇIKLAMASI	EN-BOY-DERİNLİK	SAC	ÜRÜN FİYATI
ÖZ - 1109	TABAN SAÇLI PANO	600 x 700x 250	0,8 mm	5.760,00
ÖZ - 1110	TABAN SAÇLI PANO	600 x 800 x 270	1,0 mm	6.400,00
ÖZ - 1112	TABAN SAÇLI PANO	600 x 1000 x 270	1,0 mm	8.320,00
ÖZ - 1113	TABAN SAÇLI PANO	700 x 1000 x 270	1,0 mm	9.600,00

ÜRÜN KODU	ÜRÜN AÇIKLAMASI	EN-BOY-DERİNLİK	SAC	ÜRÜN FİYATI
ÖZ - 1114	TABAN SAÇLI PANO	700 x 1200 x 270	1,0 mm	13.120,00
ÖZ - 1115	TABAN SAÇLI PANO	700 x 1400 x 270	1,0 mm	16.580,00
ÖZ - 1116	TABAN SAÇLI PANO	700 x 1600 x 270	1,0 mm	18.880,00
ÖZ - 1117	TABAN SAÇLI PANO	800 x 1000 x 270	1,0 mm	13.440,00
ÖZ - 1118	TABAN SAÇLI PANO	800 x 1200 x 270	1,0 mm	16.960,00
ÖZ - 1119	TABAN SAÇLI PANO	800 x 1400 x 270	1,0 mm	18.880,00
ÖZ - 1120	TABAN SAÇLI PANO	800 x 1600 x 270	1,0 mm	22.100,00

DUVAR TİPİ SANAYİ PANOLARI

Duvar tipi sanayi panoları; endüstriyel tesislerde elektrik ekipmanlarının güvenli şekilde korunması, düzenli biçimde yerleştirilmesi ve kolay erişim sağlanması için tasarlanmış, dayanıklı metal gövdeli ve duvara monte edilebilen pano çözümleridir.



ÖZ 1203

X5 SAYAÇ AKIM TRF.
TMŞ YERİ 60 W OTM.



ÖZ 1205

60 W OTM TMŞ YERİ 7 KAD. KOMP



ÖZ 1206

80 W OTM TMŞ YERİ 12 KAD KOMP.

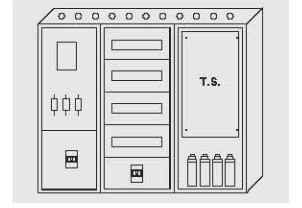

ÖZ 1210

X5 SAYAÇ TMŞ YERİ+45 W OTM.
5 KAD KOMP

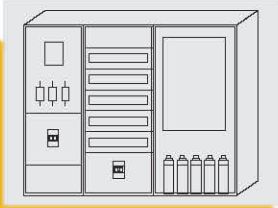

ÖZ 1212

X5 SAYAÇ 160A+250A TMŞ +
75 OTM+12 KAD. KOMP



ÖZ 1213

60 W OTOMAT + TMŞ YERİ



ÖZ 1214

80 W OTOMAT + TMŞ YERİ



ÖZ 1215

100 W OTOMAT + TMŞ YERİ



ÖZ 1220

X5 KOMBİ SAYAÇ PANOSU

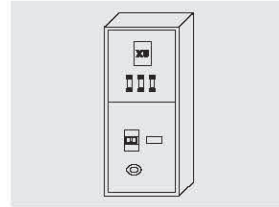

ÖZ 1223

X5 SAYAÇ + HARİCİ ŞAPKALI

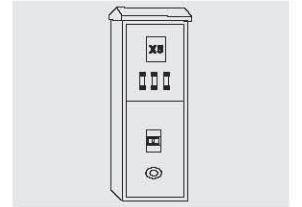

ÖZ 1225

X5 SAYAÇ+250A TMŞ+
HARİCİ ŞAPKALI

DUVAR TİPİ SANAYİ PANOLARI

Duvar tipi sanayi panoları; endüstriyel tesislerde elektrik ekipmanlarının güvenli şekilde korunması, düzenli biçimde yerleştirilmesi ve kolay erişim sağlanması için tasarlanmış, dayanıklı metal gövdeli ve duvara monte edilebilen pano çözümleridir.

ÜRÜN KODU	ÜRÜN AÇIKLAMASI	EN-BOY-DERİNLİK	SAC	ÜRÜN FİYATI
ÖZ - 1201	X5 SAYAÇ AKIM TRF. TMŞ.7 KAD.KOMP.	1000 x 1000 x 270	1,0 mm	20.200,00
ÖZ - 1202	X5 SAYAÇ AKIM TRF.TMŞ.12 KAD.KOMP.	1100 x 1000 x 270	1,0 mm	22.100,00
ÖZ - 1203	X5 SAYAÇ AKIM TRF TMŞ.60 W OTOMAT	800 x 1000 x 270	1,0 mm	16.000,00
ÖZ - 1204	X5 SAYAÇ AKIM TRF.TMŞ.80 W OTOMAT	1000 x 1000 x 270	1,0 mm	20.200,00
ÖZ - 1205	60 W OTOMAT TMŞ 7 KAD.KOMP.	800 x 1000 x 270	1,0 mm	16.000,00
ÖZ - 1206	80 W OTOMAT TMŞ.12 KAD.KOMP.	1200 x 1000 x 270	1,0 mm	23.700,00

ÜRÜN KODU	ÜRÜN AÇIKLAMASI	EN-BOY-DERİNLİK	SAC	ÜRÜN FİYATI
ÖZ -1210	X5 SAYAÇ TMŞ 45 W OTO.5 KAD. KOMP.	1200 x 800 x 270	1,0 mm	20.200,00
ÖZ -1212	X5 SAYAÇ 160A+250A TMŞ + 75 OTM+ 12 KAD. KOMP	1500 x 1000 x 270	1,0 mm	28.800,00
ÖZ -1213	60 W OTOMAT +TMŞ YERİ	400 x 1000 x 270	1,0 mm	8.700,00
ÖZ -1214	80 W OTOMAT +TMŞ YERİ	500 x 1000 x 270	1,0 mm	11.520,00
ÖZ -1215	100 W OTOMAT + TMŞ YERİ	600 x 1000 x 270	1,0 mm	13.440,00

ÜRÜN KODU	ÜRÜN AÇIKLAMASI	EN-BOY-DERİNLİK	SAC	ÜRÜN FİYATI
ÖZ - 1220	X5 KOMBİ SAYAÇ PANOSU	400 x 800x 270	1,0 mm	6.240,00
ÖZ - 1222	X5 KOMBİ SAYAÇ 250A TMŞ + NH GİRİŞLİ	500 x 1000 x 270	1,0 mm	10.100,00
ÖZ - 1223	X5 SAYAÇ + HARİCİ ŞAPKALI	400 x 800 x 270	1,0 mm	8.200,00
ÖZ - 1225	X5 KOMBİ 250A TMŞ (HARİCİ ŞAPKALI)	500 x 1000 x 270	1,0 mm	13.440,00

SIVA ÜSTÜ – SIVA ALTI DAĞITIM PANOLARI

Sıva üstü ve altı dağıtım panoları; elektrik tesisatlarındaki sigorta, koruma ve dağıtım elemanlarının düzenli ve güvenli şekilde toplanması için kullanılan, duvar yüzeyine doğrudan monte edilen pratik ve dayanıklı pano çözümleridir.

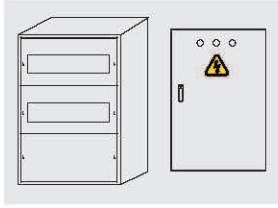

ÖZ 1301
20 W.OTOMAT + PAKO YERİ

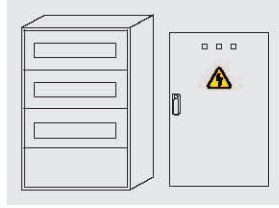

ÖZ 1305
45 W.OTOMAT + PAKO YERİ

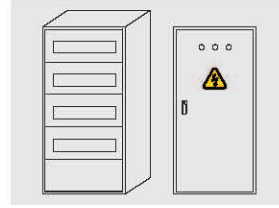

ÖZ 1306
60 W OTOMAT PAKO YERİ S/Ü

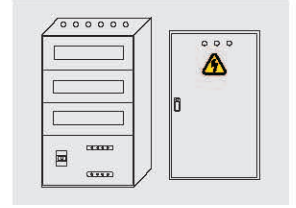

ÖZ 1307
60 W OTOMAT TMŞ YERİ S/Ü



ÖZ 1310
80 W OTOMAT TMŞ.YERİ S/Ü

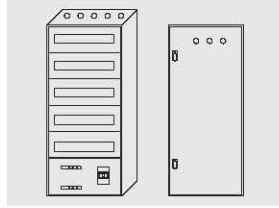

ÖZ 1311
100 W OTOMAT TMŞ.YERİ S/Ü

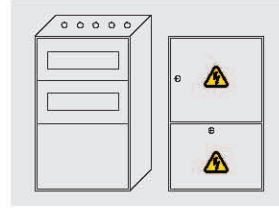

ÖZ 1314
30 W OTOMAT PAKO
AŞAĞI AÇILIR KAPI



ÖZ 1316
60 W OTOMAT PAKO
AŞAĞI AÇILIR KAPI

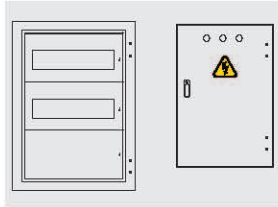

ÖZ 1302
20 W.OTOMAT + PAKO YERİ

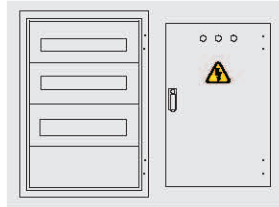

ÖZ 1308
45 W.OTOMAT + PAKO YERİ

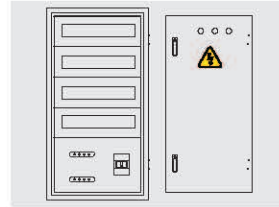

ÖZ 1320
80 W OTOMAT TMŞ YERİ S/A

SIVA ÜSTÜ – SIVA ALTI DAĞITIM PANOLARI

ÜRÜN KODU	ÜRÜN AÇIKLAMASI	EN-BOY-DERİNLİK	SAC	ÜRÜN FİYATI
ÖZ - 1300	10 W OTOMAT PAKO YERİ S/Ü	300 x 300 x 150	0,8 mm	2.600,00
ÖZ - 1301	20 W OTOMAT PAKO YERİ S/Ü	300 x 450 x 150	0,8 mm	3.200,00
ÖZ - 1303	30 W OTOMAT PAKO YERİ S/Ü	300 x 600 x 150	0,8 mm	3.800,00
ÖZ - 1305	45 W OTOMAT PAKO YERİ S/Ü	400 x 600 x 150	0,8 mm	4.800,00
ÖZ - 1306	60 W OTOMAT PAKO YERİ S/Ü	400 x 750 x 150	0,8 mm	5.740,00
ÖZ - 1307	60 W OTOMAT TMŞ YERİ S/Ü	500 x 700 x 150	0,8 mm	6.820,00
ÖZ - 1310	80 W OTOMAT TMŞ.YERİ S/Ü	500 x 850 x 150	0,8 mm	8.220,00
ÖZ - 1311	100 W OTOMAT TMŞ.YERİ S/Ü	500 x 1000 x 150	0,8 mm	9.920,00
ÖZ - 1312	125 W OTOMAT TMŞ. YERİ S/Ü	600 x 1000 x 150	1,0 mm	10.850,00
ÖZ - 1313	150 W OTOMAT TMŞ.YERİ S/Ü	600 x 1150 x 150	1,0 mm	12.400,00
ÖZ - 1314	30 W OTOMAT PAKO AŞAĞI AÇILIR KAPI	400 x 600 x 150	1,0 mm	6.820,00
ÖZ - 1315	40 W OTOMAT PAKO AŞAĞI AÇILIR KAPI	500 x 600 x 150	1,0 mm	7.280,00
ÖZ - 1316	60 W OTOMAT PAKO AŞAĞI ACILIR KAPI	500 x 800 x 150	1,0 mm	9.300,00

ÜRÜN KODU	ÜRÜN AÇIKLAMASI	EN-BOY-DERİNLİK	SAC	ÜRÜN FİYATI
ÖZ - 1302	20 W OTOMAT PAKO YERİ S/A	380 x 530 x 150	0,8 mm	3.000,00
ÖZ - 1304	30 W OTOMAT PAKO YERİ S/A	380 x 680 x 150	0,8 mm	3.630,00
ÖZ - 1308	45 W OTOMAT PAKO YERİ S/A	480 x 680 x 150	0,8 mm	4.650,00
ÖZ - 1317	60 W OTOMAT PAKO YERİ S/A	480 x 830 x 150	0,8 mm	5.580,00
ÖZ - 1318	60 W OTOMAT TMŞ YERİ S/A	580 x 780 x 150	0,8 mm	6.580,00
ÖZ - 1320	80 W OTOMAT TMŞ YERİ S/A	580 x 930 x 150	0,8 mm	7.900,00
ÖZ - 1321	100 W OTOMAT TMŞ YERİ S/A	580 x 1080 x 150	0,8 mm	9.300,00
ÖZ - 1322	125 W OTOMAT TMŞ YERİ S/A	680 x 1080 x 150	0,8 mm	10.500,00
ÖZ - 1323	150 W OTOMAT TMŞ YERİ S/A	680 x 1230 x 150	0,8 mm	11.780,00
ÖZ - 1324	30 W OTOMAT PAKO AŞAĞI AÇILIR KAPI	480 x 680 x 150	0,8 mm	5.890,00
ÖZ - 1325	40 W OTOMAT PAKO AŞAĞI AÇILIR KAPI	580 x 680 x 150	0,8 mm	6.980,00
ÖZ - 1326	60 W OTOMAT PAKO AŞAĞI AÇILIR KAPI	580 x 880 x 150	0,8 mm	8.990,00

KOMPANZASYON PANOLARI

Kompanzasyon panoları; elektrik tesisatlarında reaktif gücü dengeleyerek enerji verimliliğini artıran, cezai reaktif tüketimi önleyen ve sistemin daha stabil çalışmasını sağlayan pano çözümleridir.

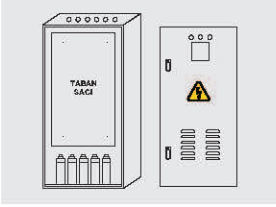

ÖZ 1403
7 KADEME KOMPANZASYON

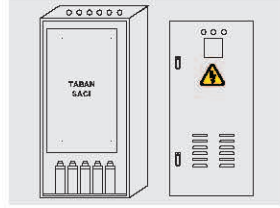

ÖZ 1404
9 KADEME KOMPANZASYON

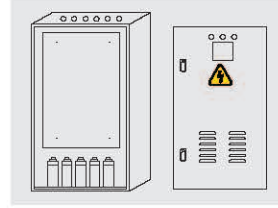

ÖZ 1405
12 KADEME KOMPANZASYON

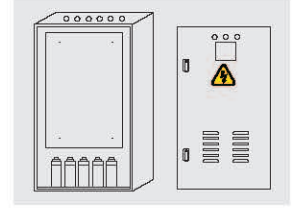

ÖZ 1406
12 KADEME KOMPANZASYON

ATÖLYE + ŞANTIYE DAĞITIM PANOLARI

Atölye ve şantiye kompozisyon panoları; geçici veya kalıcı çalışma alanlarında elektrik dağıtımının güvenli şekilde sağlamak için tasarlanmış, darbeye dayanıklı gövde yapısına sahip, pratik taşınabilir ve montajı kolay pano çözümleridir.

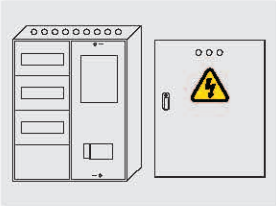

ÖZ 1501
1 TR 30 W OTOMAT PAKO S/Ü
ŞANTIYE

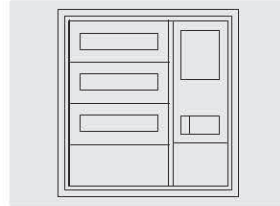

ÖZ 1502
1 TR 45 W OTOMAT PAKO S/Ü
ŞANTIYE

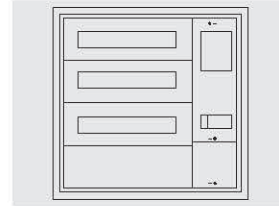

ÖZ 1502-A
1 TR 60 W OTOMAT PAKO S/Ü
ŞANTIYE



ÖZ 1504
1 TR 10 W OTOMAT 2TR+2MN PRİZ
HARİCİ ŞANTIYE

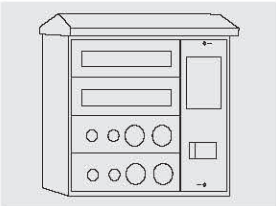

ÖZ 1505
1 TR 20 W OTOMAT 4TR+4MN
PRİZ HARİCİ ŞANTIYE

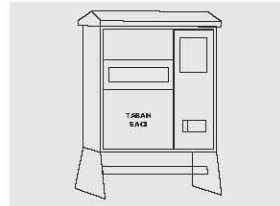

ÖZ 1506
1 TR 10 W OTOMAT 2TR+2MN
PRİZ AYAKLI HARİCİ Ş.

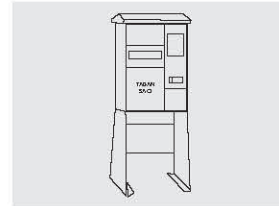

ÖZ 1507
1 TR 10W OTM.2 TR+2MN PRİZ
YERİ HARİCİ 1M AYAKLI Ş.

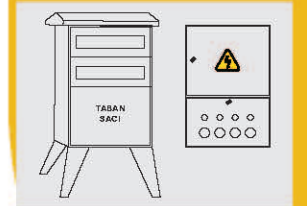

ÖZ 1510
30 W OTOMAT 4TR+4MN
PRİZLİ AYAKLI HARİCİ Ş.

KOMPANZASYON PANOLARI

Kompanzasyon panoları; elektrik tesisatlarında reaktif gücü dengeleyerek enerji verimliliğini artıran, cezai reaktif tüketimi önleyen ve sistemin daha stabil çalışmasını sağlayan pano çözümleridir.

ÜRÜN KODU	ÜRÜN AÇIKLAMASI	EN-BOY-DERİNLİK	SAC	ÜRÜN FİYATI
ÖZ - 1403	7 KADEME KOMPANZASYON	600 x 800x 270	1,0 mm	7.950,00
ÖZ - 1404	9 KADEME KOMPANZASYON	600 x 1000 x 270	1,0 mm	10.800,00
ÖZ - 1405	12 KADEME KOMPANZASYON	700 x 1000 x 270	1,0 mm	12.600,00
ÖZ - 1406	12 KADEME KOMPANZASYON	600 x 1500 x 300	1,0 mm	16.650,00

ATÖLYE + ŞANTIYE DAĞITIM PANOLARI

Atölye ve şantiye kompozisyon panoları; geçici veya kalıcı çalışma alanlarında elektrik dağıtımın güvenli şekilde sağlamak için tasarlanmış, darbeye dayanıklı gövde yapısına sahip, pratik taşınabilir ve montajı kolay pano çözümleridir.

ÜRÜN KODU	ÜRÜN AÇIKLAMASI	EN-BOY-DERİNLİK	SAC	ÜRÜN FİYATI
ÖZ - 1501	1 TR 30 W OTOMAT PAKO S/Ü ŞANTIYE	500 x 600 x 150	0,8 mm	4.650,00
ÖZ - 1501-A	1 TR 45 W OTOMAT PAKO S/Ü ŞANTIYE	600 x 600 x 150	0,8 mm	6.480,00
ÖZ - 1501-B	1 TR 60 W OTOMAT PAKO S/Ü ŞANTIYE	480 x 750 x 150	0,8 mm	7.740,00
ÖZ - 1502	1 TR 30 W OTOMAT PAKO S/A ŞANTIYE	580 x 680 x 150	0,8 mm	4.500,00
ÖZ - 1502-A	1 TR 45 W OTOMAT PAKO S/A ŞANTIYE	680 x 680 x 150	0,8 mm	6.390,00
ÖZ - 1502-B	1 TR 60 W OTOMAT PAKO S/A ŞANTIYE	680 x 830 x 150	0,8 mm	7.650,00
ÖZ - 1504	1 TR 10 W OTOMAT 2TR+2MN PRİZ HARİCİ ŞANTIYE	500 x 600 x 170	1,0 mm	5.220,00
ÖZ - 1504-A	1 TR 10 W OTOMAT 2TR+2MN PRİZ HARİCİ ŞANTIYE	450 x 450 x 170	1,0 mm	4.110,00
ÖZ - 1505	1 TR 20 W OTOMAT 4TR+4MN PRİZ HARİCİ ŞANTIYE	600 x 600 x 170	1,0 mm	6.600,00
ÖZ - 1505-A	1 TR 20WOTOMAT 4TR+4MN PRİZ HARİCİ AYAKLI Ş.	600 x 900 x 170	1,0 mm	9.450,00
ÖZ - 1506	1 TR 10 W OTOMAT 2TR+2MN PRİZ AYAKLI HARİCİ Ş.	500 x 900 x 170	1,0 mm	7.800,00
ÖZ - 1507	1 TR 10W OTM.2 TR+2MN PRİZ YERİ HARİCİ 1M AYAKLI Ş	500 x 1600 x 170	1,0 mm	9.900,00
ÖZ - 1510	30 W OTOMAT 4TR+4MN PRİZLİ AYAKLI HARİCİ Ş.	400 x 1000 x 270	1,0 mm	12.000,00

SIVA ALTI TR SAYAÇ PANOLARI

Siva altı TR sayaç panoları; elektrik tesisatlarında sayaç ve koruma elemanlarının düzenli ve güvenli şekilde yerleştirilmesi için tasarlanan, duvar içine gömülerek estetik ve yer tasarrufu sağlayan pano çözümleridir.



ÖZ 1601
1 TR 20 W OTOMAT S/A ŞANTIYE

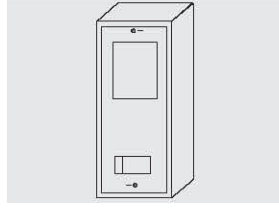

ÖZ 1604
1 TR 10 W OTOMAT S/Ü

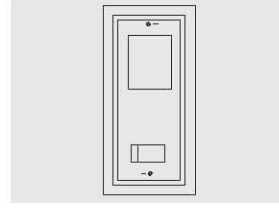

ÖZ 1605
1 TR 10 W OTOMAT S/A



ÖZ 1606
1 TR 20 W OTOMAT HARİCİ



ÖZ 1702
2 TR SAYAÇ TMŞ KARABUAT S/A

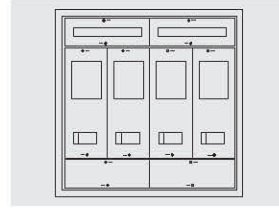

ÖZ 1704
4 TR SAYAÇ TMŞ KARABUAT S/A

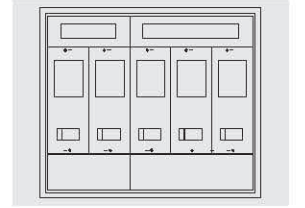

ÖZ 1705
5 TR SAYAÇ TMŞ KARABUAT S/A

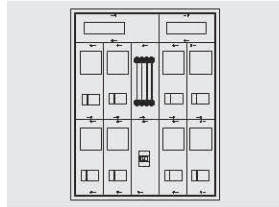

ÖZ 1708
8 TR SAYAÇ TMŞ BARA DİYAFON S/A

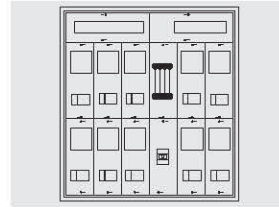

ÖZ 1710
10 TR SAYAÇ TMŞ BARA DİYAFON S/A

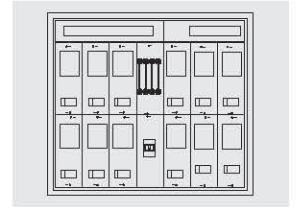

ÖZ 1712
12 TR SAYAÇ TMŞ BARA DİYAFON S/A

SIVA ALTI TR SAYAÇ PANOLARI

Siva altı TR sayaç panoları; elektrik tesisatlarında sayaç ve koruma elemanlarının düzenli ve güvenli şekilde yerleştirilmesi için tasarlanan, duvar içine gömülerek estetik ve yer tasarrufu sağlayan pano çözümleridir.

ÜRÜN KODU	ÜRÜN AÇIKLAMASI	EN-BOY-DERİNLİK	SAC	ÜRÜN FİYATI
ÖZ - 1601	1 TR 20 W OTOMAT S/A ŞANTIYE	300 x 740 x 150	0,8 mm	3.300,00
ÖZ - 1602	1 TR 20 W OTOMAT S/Ü	220 x 700 x 150	0,8 mm	3.300,00
ÖZ - 1604	1 TR 10 W OTOMAT S/Ü	230 x 500 x 150	0,8 mm	2.850,00
ÖZ - 1605	1 TR 10 W OTOMAT S/A	300 x 510 x 150	0,8 mm	2.850,00
ÖZ - 1606	1 TR 20 W OTOMAT HARİCİ	300 x 700 x 150	0,8 mm	4.050,00

ÜRÜN KODU	ÜRÜN AÇIKLAMASI	EN-BOY-DERİNLİK	SAC	ÜRÜN FİYATI
ÖZ - 1701	1 TR SAYAÇ TMŞ S/A	300 x 920 x 150	0,8 mm	3.600,00
ÖZ - 1702	2 TR SAYAÇ TMŞ KARABUAT S/A	480 x 890 x 150	0,8 mm	4.950,00
ÖZ - 1703	3 TR SAYAÇ TMŞ KARABUAT S/A	680 x 890 x 150	0,8 mm	6.450,00
ÖZ - 1704	4 TR SAYAÇ TMŞ KARABUAT S/A	880 x 890 x 150	0,8 mm	8.850,00
ÖZ - 1705	5 TR SAYAÇ TMŞ KARABUAT S/A	1080 x 890 x 150	0,8 mm	10.500,00
ÖZ - 1706	6 TR SAYAÇ TMŞ BARA DİYAFON S/A	880 x 1170 x 150	0,8 mm	14.100,00
ÖZ - 1708	8 TR SAYAÇ TMŞ BARA DİYAFON S/A	1080 x 1170 x 150	1,0 mm	15.220,00
ÖZ - 1710	10 TR SAYAÇ TMŞ BARA DİYAFON S/A	1280 x 1170 x 150	1,0 mm	17.550,00
ÖZ - 1712	12 TR SAYAÇ TMŞ BARA DİYAFON S/A	1480 x 1170 x 150	1,0 mm	19.980,00
ÖZ - 1714	14 TR SAYAÇ TMŞ BARA DİYAFON S/A	1680 x 1170 x 150	1,0 mm	23.400,00
ÖZ - 1716	16 TR SAYAÇ TMŞ BARA DİYAFON S/A	1880 x 1170 x 150	1,0 mm	24.600,00
ÖZ - 1718	18 TR SAYAÇ TMŞ BARA DİYAFON S/A	2080 x 1170 x 150	1,0 mm	27.000,00
ÖZ - 1720	20 TR SAYAÇ TMŞ BARA DİYAFON S/A	2280 x 1170 x 150	1,0 mm	31.050,00
ÖZ - 1722	22 TR SAYAÇ TMŞ BARA DİYAFON S/A	2480 x 1170 x 150	1,0 mm	34.050,00
ÖZ - 1724	24 TR SAYAÇ TMŞ BARA DİYAFON S/A	1880 x 1620 x 150	1,0 mm	37.500,00
ÖZ - 1727	27 TR SAYAÇ TMŞ BARA DİYAFON S/A	2080 x 1620 x 150	1,0 mm	40.950,00
ÖZ - 1730	30 TR SAYAÇ TMŞ BARA DİYAFON S/A	2280 x 1620 x 150	1,0 mm	46.500,00
ÖZ - 1730-A	33 TR SAYAÇ TMŞ BARA DİYAFON S/A	2480 x 1620 x 150	1,0 mm	50.400,00

SIVA ÜSTÜ TR SAYAÇ PANOLARI

Sıva üstü TR sayaç panoları, trifaze (üç fazlı) elektrik sayaçlarının ve koruma elemanlarının güvenli şekilde muhafaza edilmesi için tasarlanmış, duvar yüzeyine monte edilen pano tipleridir. Dayanıklı gövde yapısı ve kolay montaj özellikleri sayesinde iç ve dış mekan uygulamalarında kullanılır.

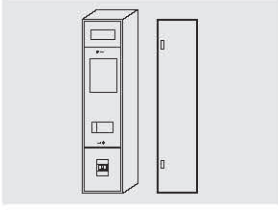

ÖZ 1731

1 TR SAYAÇ TMŞ.S/Ü



ÖZ 1732

2 TR SAYAÇ TMŞ S/Ü

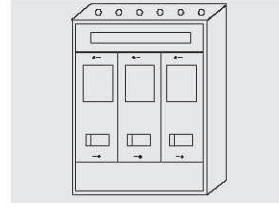

ÖZ 1733

3 TR SAYAÇ TMŞ S/Ü

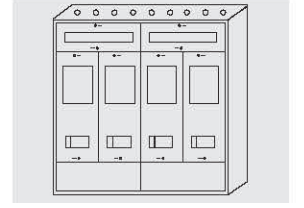

ÖZ 1734

4 TR SAYAÇ TMŞ S/Ü

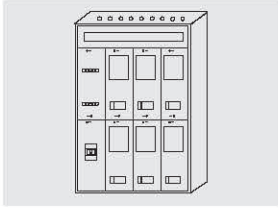

ÖZ 1736

6 TR SAYAÇ TMŞ BARA DİYAFON S/Ü

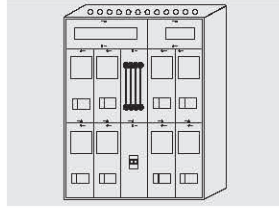

ÖZ 1738

8 TR SAYAÇ TMŞ BARA DİYAFON S/Ü

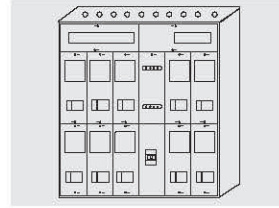

ÖZ 1740

10 TR SAYAÇ TMŞ BARA DİYAFON S/Ü

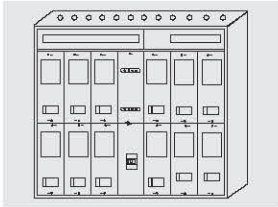

ÖZ 1742

12 TR SAYAÇ TMŞ BARA DİYAFON S/Ü

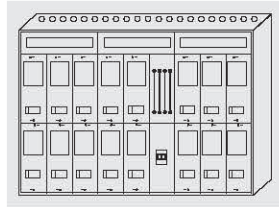

ÖZ 1746

16 TR SAYAÇ TMŞ BARA DİYAFON S/Ü

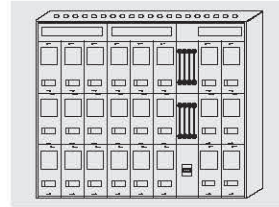

ÖZ 1750

24 TR SAYAÇ TMŞ BARA DİYAFON S/Ü

SIVA ÜSTÜ TR SAYAÇ PANOLARI

Sıva üstü TR sayaç panoları, trifaze (üç fazlı) elektrik sayaçlarının ve koruma elemanlarının güvenli şekilde muhafaza edilmesi için tasarlanmış, duvar yüzeyine monte edilen pano tipleridir. Dayanıklı gövde yapısı ve kolay montaj özellikleri sayesinde iç ve dış mekan uygulamalarında kullanılır.

ÜRÜN KODU	ÜRÜN AÇIKLAMASI	EN-BOY-DERİNLİK	SAC	ÜRÜN FİYATI
ÖZ - 1731	1 TR SAYAÇ TMŞ.S/Ü	250 x 940 x 150	0,8 mm	3.900,00
ÖZ - 1732	2 TR SAYAÇ TMŞ S/Ü	400 x 840 x 150	0,8 mm	5.400,00
ÖZ - 1733	3 TR SAYAÇ TMŞ S/Ü	600 x 840 x 150	0,8 mm	7.020,00
ÖZ - 1734	4 TR SAYAÇ TMŞ S/Ü	800 x 840 x 150	0,8 mm	9.450,00
ÖZ - 1735	5 TR SAYAÇ TMŞ S/Ü	1000 x 840 x 150	0,8 mm	11.700,00
ÖZ - 1736	6 TR SAYAÇ TMŞ BARA DİYAFON S/Ü	800 x 1130 x 150	0,8 mm	14.640,00
ÖZ - 1738	8 TR SAYAÇ TMŞ BARA DİYAFON S/Ü	1000 x 1130 x 150	1,0 mm	15.820,00
ÖZ - 1740	10 TR SAYAÇ TMŞ BARA DİYAFON S/Ü	1200 x 1130 x 150	1,0 mm	18.750,00
ÖZ - 1742	12 TR SAYAÇ TMŞ BARA DİYAFON S/Ü	1400 x 1130 x 150	1,0 mm	21.150,00
ÖZ - 1744	14 TR SAYAÇ TMŞ BARA DİYAFON S/Ü	1600 x 1130 x 150	1,0 mm	24.600,00
ÖZ - 1746	16 TR SAYAÇ TMŞ BARA DİYAFON S/Ü	1800 x 1130 x 150	1,0 mm	25.740,00
ÖZ - 1748	18 TR SAYAÇ TMŞ BARA DİYAFON S/Ü	2000 x 1130 x 150	1,0 mm	28.100,00
ÖZ - 1749	20 TR SAYAÇ TMŞ BARA DİYAFON S/Ü	2200 x 1130 x 150	1,0 mm	32.260,00
ÖZ - 1749-A	22 TR SAYAÇ TMŞ BARA DİYAFON S/Ü	2400 x 1130 x 150	1,0 mm	35.860,00
ÖZ - 1750	24 TR SAYAÇ TMŞ BARA DİYAFON S/Ü	1800 x 1580 x 150	1,0 mm	39.900,00
ÖZ - 1750-A	27 TR SAYAÇ TMŞ BARA DİYAFON S/Ü	2000 x 1580 x 150	1,0 mm	44.700,00
ÖZ - 1750-B	30 TR SAYAÇ TMŞ BARA DİYAFON S/Ü	2200 x 1580 x 150	1,0 mm	48.000,00
ÖZ - 1750-C	33 TR SAYAÇ TMŞ BARA DİYAFON S/Ü	2400 x 1580 x 150	1,0 mm	51.900,00

SIVA ALTI MN + TR SAYAÇ PANOLARI

Sıva altı MN + TR sayaç panoları, monofaze (MN) ve trifaze (TR) elektrik sayaçlarının güvenli biçimde yerleştirilmesi için tasarlanmış, duvar içine gömülü montaj yapılan pano çözümleridir. Estetik görünüm, kolay kablolama ve yüksek koruma sağlayarak konut ve ticari yapılarda düzenli bir sayaç alanı oluşturur.

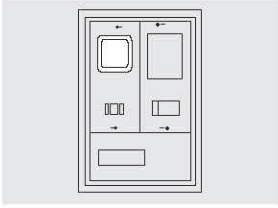

ÖZ 1751

1 MN 1 TR TMŞ BARA DİYAFON
S/A

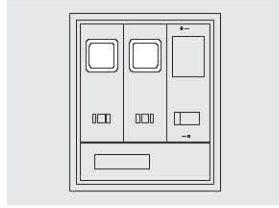

ÖZ 1751-A

2 MN 1 TR TMŞ BARA DİYAFON
S/A

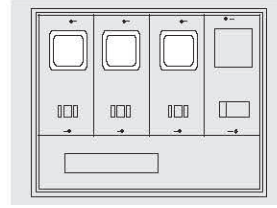

ÖZ 1753

3 MN 1 TR TMŞ BARA DİYAFON
S/A

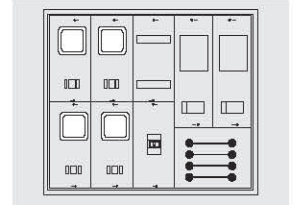

ÖZ 1755

4 MN 2 TR TMŞ BARA DİYAFON
S/A

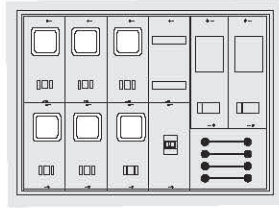

ÖZ 1756

6 MN 2 TR TMŞ BARA DİYAFON
S/A

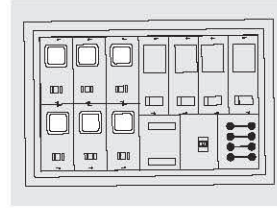

ÖZ 1756-A

6 MN 4 TR TMŞ BARA DİYAFON
S/A

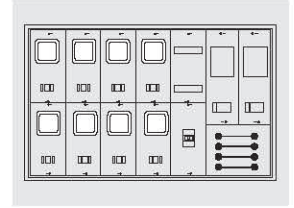

ÖZ 1758

8 MN 2 TR TMŞ BARA DİYAFON
S/A

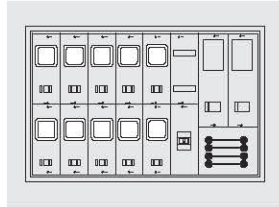

ÖZ 1761

10 MN 2 TR TMŞ BARA DİYAFON
S/A

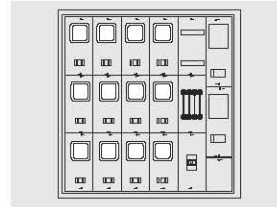

ÖZ 1762

12 MN 2 TR TMŞ BARA DİYAFON
S/A

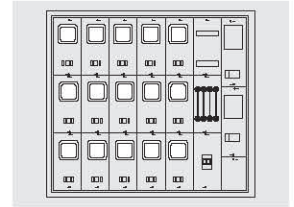

ÖZ 1764

15 MN 2 TR TMŞ BARA DİYAFON
S/A

SIVA ALTI MN + TR SAYAÇ PANOLARI

Siva altı MN + TR sayaç panoları, monofaze (MN) ve trifaze (TR) elektrik sayaçlarının güvenli biçimde yerleştirilmesi için tasarlanmış, duvar içine gömülü montaj yapılan pano çözümleridir.

Estetik görünüm, kolay kablolama ve yüksek koruma sağlayarak konut ve ticari yapılarda düzenli bir sayaç alanı oluşturur.

ÜRÜN KODU	ÜRÜN AÇIKLAMASI	EN-BOY-DERİNLİK	SAC	ÜRÜN FİYATI
ÖZ - 1751	1 MN 1 TR TMŞ BARA DİYAFON S/A	430 x 740 x 150	1,0 mm	4.120,00
ÖZ - 1751-A	2 MN 1 TR TMŞ BARA DİYAFON S/A	580 x 740 x 150	1,0 mm	4.950,00
ÖZ - 1752	2 MN 2 TR TMŞ BARA DİYAFON S/A	780 x 740 x 150	1,0 mm	7.740,00
ÖZ - 1753	3 MN 1 TR TMŞ BARA DİYAFON S/A	730 x 740 x 150	1,0 mm	7.650,00
ÖZ - 1754	4 MN 1 TR TMŞ BARA DİYAFON S/A	780 x 830 x 150	1,0 mm	7.950,00
ÖZ - 1755	4 MN 2 TR TMŞ BARA DİYAFON S/A	980 x 830 x 150	1,0 mm	8.860,00
ÖZ - 1755-A	4 MN 4 TR TMŞ BARA DİYAFON S/A	1180 x 830 x 150	1,0 mm	11.600,00
ÖZ - 1756	6 MN 2 TR TMŞ BARA DİYAFON S/A	1130 x 830 x 150	1,0 mm	11.440,00
ÖZ - 1756-A	6 MN 4 TR TMŞ BARA DİYAFON S/A	1330 x 830 x 150	1,0 mm	13.680,00
ÖZ - 1758	8 MN 2 TR TMŞ BARA DİYAFON S/A	1280 x 830 x 150	1,0 mm	12.870,00
ÖZ - 1758-A	8 MN 4 TR TMŞ BARA DİYAFON S/A	1130 x 1210 x 150	1,0 mm	17.010,00
ÖZ - 1761	10 MN 2 TR TMŞ BARA DİYAFON S/A	1430 x 830 x 150	1,0 mm	15.300,00
ÖZ - 1761 - A	10 MN 4 TR TMŞ BARA DİYAFON S/A	1130 x 1210 x 150	1,0 mm	17.010,00
ÖZ - 1762	12 MN 2 TR TMŞ BARA DİYAFON S/A	1080 x 1210 x 150	1,0 mm	16.440,00
ÖZ - 1762 - A	12 MN 4 TR TMŞ BARA DİYAFON S/A	1280 x 1210 x 150	1,0 mm	19.560,00
ÖZ - 1764	15 MN 2 TR TMŞ BARA DİYAFON S/A	1230 x 1210 x 150	1,0 mm	19.500,00
ÖZ - 1764 - A	15 MN 4 TR TMŞ BARA DİYAFON S/A	1430 x 1210 x 150	1,0 mm	22.260,00
ÖZ - 1768	18 MN 2 TR TMŞ BARA DİYAFON S/A	1380 x 1210 x 150	1,0 mm	21.090,00
ÖZ - 1768 - A	18 MN 4 TR TMŞ BARA DİYAFON S/A	1580 x 1210 x 150	1,0 mm	23.400,00
ÖZ - 1770	21 MN 2 TR TMŞ BARA DİYAFON S/A	1530 x 1210 x 150	1,0 mm	22.060,00
ÖZ - 1770 - A	21 MN 4 TR TMŞ BARA DİYAFON S/A	1730 x 1210 x 150	1,0 mm	26.400,00
ÖZ - 1771	24 MN 2 TR TMŞ BARA DİYAFON S/A	1680 x 1210 x 150	1,0 mm	25.200,00
ÖZ - 1771 - A	24 MN 4 TR TMŞ BARA DİYAFON S/A	1880 x 1210 x 150	1,0 mm	27.600,00
ÖZ - 1772	27 MN 2 TR TMŞ BARA DİYAFON S/A	1830 x 1210 x 150	1,0 mm	27.000,00
ÖZ - 1772 - A	27 MN 4 TR TMŞ BARA DİYAFON S/A	2030 x 1210 x 150	1,0 mm	29.400,00
ÖZ - 1773	30 MN 2 TR TMŞ BARA DİYAFON S/A	1980 x 1210 x 150	1,0 mm	28.800,00
ÖZ - 1773 - A	30 MN 4 TR TMŞ BARA DİYAFON S/A	2180 x 1210 x 150	1,0 mm	31.800,00
ÖZ - 1774	33 MN 2 TR TMŞ BARA DİYAFON S/A	2130 x 1210 x 150	1,0 mm	31.200,00
ÖZ - 1774 - A	33 MN 4 TR TMŞ BARA DİYAFON S/A	2330 x 1210 x 150	1,0 mm	37.500,00

SIVA ÜSTÜ MN + TR SAYAÇ PANOLARI

Siva üstü MN + TR sayaç panoları, monofaze (MN) ve trifaze (TR) elektrik sayaçlarının güvenli şekilde yerleştirilmesi için tasarlanmış, duvar yüzeyine monte edilen pano çözümleridir. Sağlam gövde yapısı, kolay montaj imkânı ve geniş iç hacmi sayesinde konut, ticari ve endüstriyel uygulamalarda düzenli ve güvenli bir sayaç alanı sağlar.

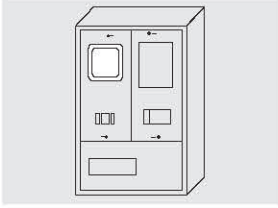

ÖZ 1781

1MN 1 TR TMŞ BARA DİYAFON
S/Ü

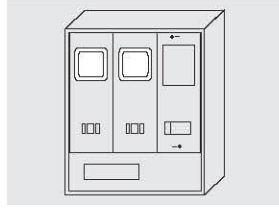

ÖZ 1781-A

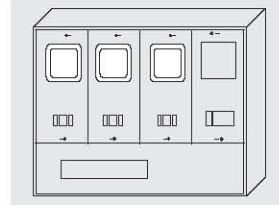

ÖZ 1783

3 MN 1 TR TMŞ BARA DİYAFON
S/Ü

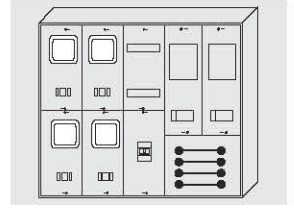

ÖZ 1785

4 MN 2 TR TMŞ BARA DİYAFON
S/Ü

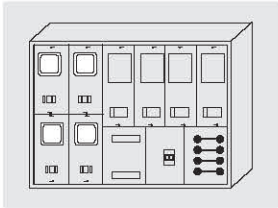

ÖZ 1785-A

4 MN 4 TR TMŞ BARA DİYAFON
S/Ü

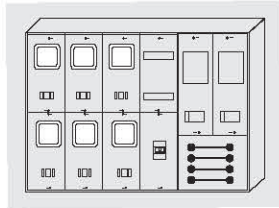

ÖZ 1786

6 MN 2 TR TMŞ BARA DİYAFON
S/Ü

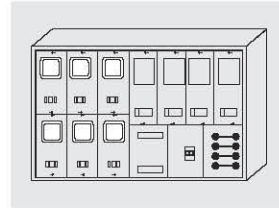

ÖZ 1786-A

6 MN 4 TR TMŞ BARA DİYAFON
S/Ü

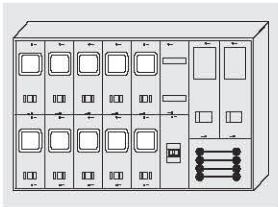

ÖZ 1788

10 MN 2 TR TMŞ BARA DİYAFON
S/Ü

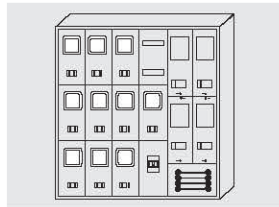

ÖZ 1788-A

10 MN 4 TR TMŞ BARA DİYAFON
S/Ü

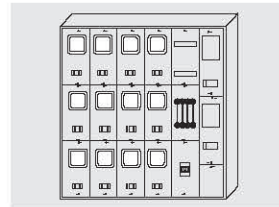

ÖZ 1789

12 MN 2 TR TMŞ BARA DİYAFON
S/Ü

SIVA ÜSTÜ MN + TR SAYAÇ PANOLARI

Siva üstü MN + TR sayaç panoları, monofaze (MN) ve trifaze (TR) elektrik sayaçlarının güvenli şekilde yerleştirilmesi için tasarlanmış, duvar yüzeyine monte edilen pano çözümleridir. Sağlam gövde yapısı, kolay montaj imkânı ve geniş iç hacmi sayesinde konut, ticari ve endüstriyel uygulamalarda düzenli ve güvenli bir sayaç alanı sağlar.

ÜRÜN KODU	ÜRÜN AÇIKLAMASI	EN-BOY-DERİNLİK	SAC	ÜRÜN FİYATI
ÖZ - 1780	1MN 1 TR TMŞ BARA DİYAFON S/Ü	350 x 700 x 150	1,0 mm	4.350,00
ÖZ - 1781	2 MN 1 TR TMŞ BARA DİYAFON S/Ü	500 x 700 x 150	1,0 mm	5.100,00
ÖZ - 1782	2 MN 2 TR TMŞ BARA DİYAFON S/Ü	700 x 700 x 150	1,0 mm	8.400,00
ÖZ - 1783	3 MN 1 TR TMŞ BARA DİYAFON S/Ü	650 x 700 x 150	1,0 mm	8.100,00
ÖZ - 1784	4 MN 1 TR TMŞ BARA DİYAFON S/Ü	800 x 780 x 150	1,0 mm	8.800,00
ÖZ - 1785	4 MN 2 TR TMŞ BARA DİYAFON S/Ü	900 x 780 x 150	1,0 mm	9.450,00
ÖZ - 1785-A	4 MN 4 TR TMŞ BARA DİYAFON S/Ü	1100 x 780 x 150	1,0 mm	11.700,00
ÖZ - 1786	6 MN 2 TR TMŞ BARA DİYAFON S/Ü	1150 x 780 x 150	1,0 mm	11.550,00
ÖZ - 1786-A	6 MN 4 TR TMŞ BARA DİYAFON S/Ü	1250 x 780 x 150	1,0 mm	14.340,00
ÖZ - 1787	8 MN 2 TR TMŞ BARA DİYAFON S/Ü	1200 x 780 x 150	1,0 mm	14.100,00
ÖZ - 1787-A	8 MN 4 TR TMŞ BARA DİYAFON S/Ü	1150 x 1170 x 150	1,0 mm	18.150,00
ÖZ - 1788	10 MN 2 TR TMŞ BARA DİYAFON S/Ü	1350 x 780 x 150	1,0 mm	16.400,00
ÖZ - 1788- A	10 MN 4 TR TMŞ BARA DİYAFON S/Ü	1050 x 1170 x 150	1,0 mm	18.150,00
ÖZ - 1789	12 MN 2 TR TMŞ BARA DİYAFON S/Ü	1000 x 1170 x 150	1,0 mm	17.560,00
ÖZ - 1789 - A	12 MN 4 TR TMŞ BARA DİYAFON S/Ü	1200 x 1170 x 150	1,0 mm	20.700,00
ÖZ - 1790	15 MN 2 TR TMŞ BARA DİYAFON S/Ü	1150 x 1170 x 150	1,0 mm	20.500,00
ÖZ - 1790 - A	15 MN 4 TR TMŞ BARA DİYAFON S/Ü	1350 x 1170 x 150	1,0 mm	23.400,00
ÖZ - 1792	18 MN 2 TR TMŞ BARA DİYAFON S/Ü	1300 x 1170 x 150	1,0 mm	21.700,00
ÖZ - 1792 - A	18 MN 4 TR TMŞ BARA DİYAFON S/Ü	1500 x 1170 x 150	1,0 mm	24.000,00
ÖZ - 1793	21 MN 2 TR TMŞ BARA DİYAFON S/Ü	1450 x 1170 x 150	1,0 mm	23.700,00
ÖZ - 1793 - A	21 MN 4 TR TMŞ BARA DİYAFON S/Ü	1650 x 1170 x 150	1,0 mm	27.510,00
ÖZ - 1794	24 MN 2 TR TMŞ BARA DİYAFON S/Ü	1600 x 1170 x 150	1,0 mm	26.400,00
ÖZ - 1794 - A	24 MN 4 TR TMŞ BARA DİYAFON S/Ü	1800 x 1170 x 150	1,0 mm	28.740,00
ÖZ - 1795	27 MN 2 TR TMŞ BARA DİYAFON S/Ü	1700 x 1170 x 150	1,0 mm	28.100,00
ÖZ - 1795 - A	27 MN 4 TR TMŞ BARA DİYAFON S/Ü	1950 x 1170 x 150	1,0 mm	30.460,00
ÖZ - 1796	30 MN 2 TR TMŞ BARA DİYAFON S/Ü	1900 x 1170 x 150	1,0 mm	28.500,00
ÖZ - 1796 - A	30 MN 4 TR TMŞ BARA DİYAFON S/Ü	2100 x 1170 x 150	1,0 mm	32.900,00
ÖZ - 1797	33 MN 2 TR TMŞ BARA DİYAFON S/Ü	2050 x 1170 x 150	1,0 mm	35.400,00
ÖZ - 1797 - A	33 MN 4 TR TMŞ BARA DİYAFON S/Ü	2250 x 1170 x 150	1,0 mm	38.700,00

MN DİKİLİ TİP PANOLARI

MN dikili tip panolar, monofaze (MN) elektrik sayaçlarının ve ilgili koruma ekipmanlarının güvenli şekilde konumlandırılması için tasarlanmış, ayaklı ve bağımsız olarak zemine monte edilen pano çözümleridir. Geniş iç hacmi, sağlam gövde yapısı ve kolay erişim imkânı sayesinde saha, bina girişleri ve endüstriyel uygulamalarda düzenli bir enerji dağıtım alanı sunar.

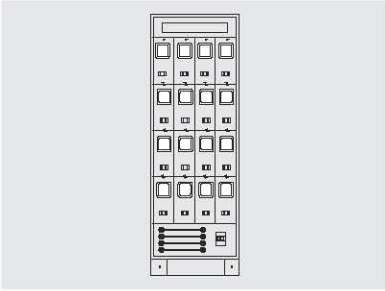

ÖZ 1802

16 MN TMŞ+BARA DİKİLİ TİP

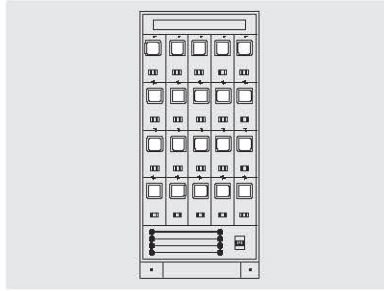

ÖZ 1803

20 MN TMŞ+BARA DİKİLİ TİP

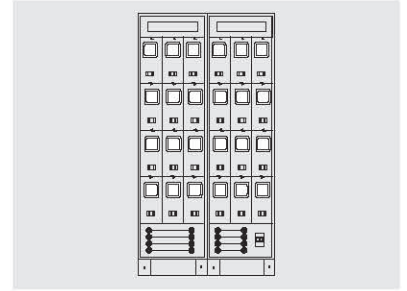

ÖZ 1804

24 MN TMŞ+BARA DİKİLİ TİP

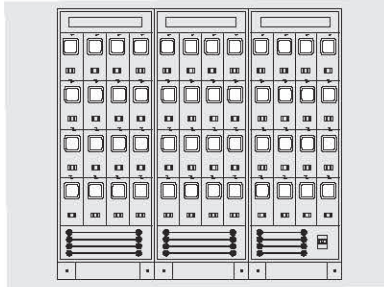

ÖZ 1810

48 MN TMŞ+BARA DİKİLİ TİP

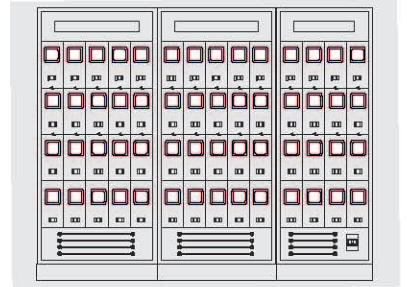

ÖZ 1812

56 MN TMŞ+BARA DİKİLİ TİP

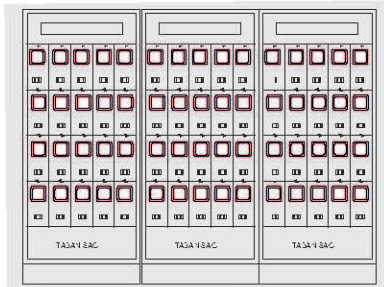

ÖZ 1813

60 MN TMŞ+BARA DİKİLİ TİP

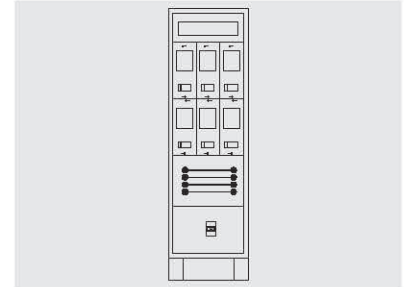

ÖZ 1842

6 TR SAYAÇ + ORAT DAĞITIM

MN DİKİLİ TİP PANOLARI

MN dikili tip panolar, monofaze (MN) elektrik sayaçlarının ve ilgili koruma ekipmanlarının güvenli şekilde konumlandırılması için tasarlanmış, ayaklı ve bağımsız olarak zemine monte edilen pano çözümleridir. Geniş iç hacmi, sağlam gövde yapısı ve kolay erişim imkânı sayesinde saha, bina girişleri ve endüstriyel uygulamalarda düzenli bir enerji dağıtım alanı sunar.

ÜRÜN KODU	ÜRÜN AÇIKLAMASI	EN-BOY-DERİNLİK	SAC	ÜRÜN FİYATI
ÖZ - 1800	8 MN TMŞ+BARA DİKİLİ TİP	400 x 1900 x 350	1,5 mm	24.630,00
ÖZ - 1801	12 MN TMŞ+BARA DİKİLİ TİP	550 x 1900 x 350	1,5 mm	33.900,00
ÖZ - 1802	16 MN TMŞ+BARA DİKİLİ TİP	700 x 1900 x 350	1,5 mm	43.020,00
ÖZ - 1803	20 MN TMŞ+BARA DİKİLİ TİP	850 x 1900 x 350	1,5 mm	52.200,00
ÖZ - 1804	24 MN TMŞ+BARA DİKİLİ TİP	1100 x 1900 x 350	1,5 mm	61.500,00
ÖZ - 1805	28 MN TMŞ+BARA DİKİLİ TİP	1250 x 1900 x 350	1,5 mm	76.920,00
ÖZ - 1806	32 MN TMŞ+BARA DİKİLİ TİP	1400 x 1900 x 350	1,5 mm	86.100,00
ÖZ - 1807	36 MN TMŞ+BARA DİKİLİ TİP	1550 x 1900 x 350	1,5 mm	95.160,00
ÖZ - 1808	40 MN TMŞ+BARA DİKİLİ TİP	1700 x 1900 x 350	1,5 mm	104.430,00
ÖZ - 1809	44 MN TMŞ+BARA DİKİLİ TİP	1950 x 1900 x 350	1,5 mm	112.940,00
ÖZ - 1810	48 MN TMŞ+BARA DİKİLİ TİP	2100 x 1900 x 350	1,5 mm	123.120,00
ÖZ - 1811	52 MN TMŞ+BARA DİKİLİ TİP	2350 x 1900 x 350	1,5 mm	138.200,00
ÖZ - 1812	56 MN TMŞ+BARA DİKİLİ TİP	2500 x 1900 x 350	1,5 mm	147.380,00
ÖZ - 1813	60 MN TMŞ+BARA DİKİLİ TİP	2650 x 1900 x 350	1,5 mm	157.020,00
ÖZ - 1814	64 MN TMŞ+BARA DİKİLİ TİP	2800 x 1900 x 350	1,5 mm	166.500,00
ÖZ - 1815	68 MN TMŞ+BARA DİKİLİ TİP	2950 x 1900 x 350	1,5 mm	181.740,00
ÖZ - 1816	72 MN TMŞ+BARA DİKİLİ TİP	3100 x 1900 x 350	1,5 mm	183.920,00
ÖZ - 1840	2 TR SAYAÇ +ORTAK DAĞITIM	400 x 1900 x 350	1,5 mm	23.560,00
ÖZ - 1841	4 TR SAYAÇ + ORATK DAĞITIM	500 x 1900 x 350	1,5 mm	31.680,00
ÖZ - 1842	6 TR SAYAÇ + ORAT DAĞITIM	700 x 1900 x 350	1,5 mm	38.920,00

TR DİKİLİ TİP SAYAÇ PANOLARI

TR dikili tip sayaç panoları, trifaze (TR) elektrik sayaçlarının ve koruma elemanlarının güvenli şekilde yerleştirilmesi için tasarlanmış, zemine sabitlenen ayaklı pano çözümleridir. Dayanıklı gövde yapısı, geniş kullanım alanı ve kolay müdahale imkânı sayesinde saha, bina girişleri ve endüstriyel tesislerde düzenli ve güvenli bir enerji ölçüm alanı sağlar.

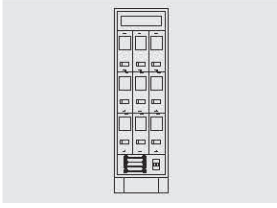

ÖZ 1817

9 TR TMŞ+BARA DİKİLİ TİP

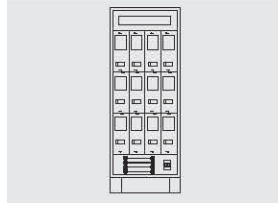

ÖZ 1818

12 TR TMŞ+BARA DİKİLİ TİP

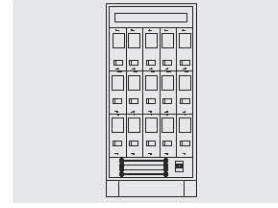

ÖZ 1819

15 TR TMŞ+BARA DİKİLİ TİP



ÖZ 1820

18 TR TMŞ+BARA DİKİLİ TİP

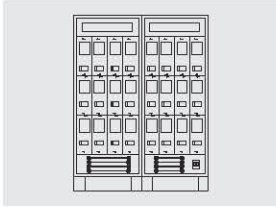

ÖZ 1822

24 TR TMŞ+BARA DİKİLİ TİP

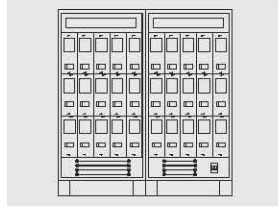

ÖZ 1824

27 TR TMŞ+BARA DİKİLİ TİP



ÖZ 1825

33 TR TMŞ+BARA DİKİLİ TİP

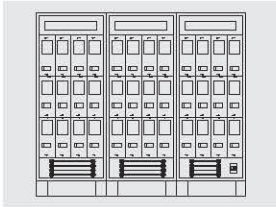

ÖZ 1826

36 TR TMŞ+BARA DİKİLİ TİP

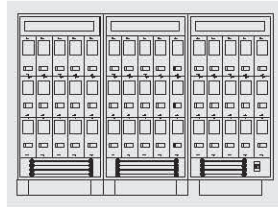

ÖZ 1829

45 TR TMŞ+BARA DİKİLİ TİP

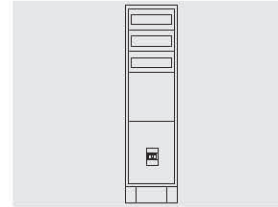

ÖZ 1836

ORTAK DAĞITIM PANOSU

TR DİKİLİ TİP SAYAÇ PANOLARI

TR dikili tip sayaç panoları, trifaze (TR) elektrik sayaçlarının ve koruma elemanlarının güvenli şekilde yerleştirilmesi için tasarlanmış, zemine sabitlenen ayaklı pano çözümleridir. Dayanıklı gövde yapısı, geniş kullanım alanı ve kolay müdahale imkânı sayesinde saha, bina girişleri ve endüstriyel tesislerde düzenli ve güvenli bir enerji ölçüm alanı sağlar.

ÜRÜN KODU	ÜRÜN AÇIKLAMASI	EN-BOY-DERİNLİK	SAC	ÜRÜN FİYATI
ÖZ - 1817	9 TR TMŞ+BARA DİKİLİ TİP	700 x 1900 x 350	1,5 mm	39.000,00
ÖZ - 1818	12 TR TMŞ+BARA DİKİLİ TİP	900 x 1900 x 350	1,5 mm	48.500,00
ÖZ - 1819	15 TR TMŞ+BARA DİKİLİ TİP	1100 x 1900 x 350	1,5 mm	60.200,00
ÖZ - 1820	18 TR TMŞ+BARA DİKİLİ TİP	1400 x 1900 x 350	1,5 mm	77.000,00
ÖZ - 1821	21 TR TMŞ+BARA DİKİLİ TİP	1600 x 1900 x 350	1,5 mm	86.500,00
ÖZ - 1822	24 TR TMŞ+BARA DİKİLİ TİP	1800 x 1900 x 350	1,5 mm	96.000,00
ÖZ - 1823	27 TR TMŞ+BARA DİKİLİ TİP	2100 x 1900 x 350	1,5 mm	107.500,00
ÖZ - 1824	30 TR TMŞ+BARA DİKİLİ TİP	2200 x 1900 x 350	1,5 mm	119.000,00
ÖZ - 1825	33 TR TMŞ+BARA DİKİLİ TİP	2500 x 1900 x 350	1,5 mm	134.500,00
ÖZ - 1826	36 TR TMŞ+BARA DİKİLİ TİP	2700 x 1900 x 350	1,5 mm	144.000,00
ÖZ - 1827	39 TR TMŞ+BARA DİKİLİ TİP	2900 x 1900 x 350	1,5 mm	155.500,00
ÖZ - 1828	42 TR TMŞ+BARA DİKİLİ TİP	3100 x 1900 x 350	1,5 mm	167.000,00
ÖZ - 1829	45 TR TMŞ+BARA DİKİLİ TİP	3300 x 1900 x 350	1,5 mm	178.500,00
ÖZ - 1830	48 TR TMŞ+BARA DİKİLİ TİP	3600 x 1900 x 350	1,5 mm	192.000,00
ÖZ - 1831	51 TR TMŞ+BARA DİKİLİ TİP	3800 x 1900 x 350	1,5 mm	203.500,00
ÖZ - 1832	54 TR TMŞ+BARA DİKİLİ TİP	4000 x 1900 x 350	1,5 mm	215.000,00
ÖZ - 1833	57 TR TMŞ+BARA DİKİLİ TİP	4200 x 1900 x 350	1,5 mm	226.000,00
ÖZ - 1834	60 TR TMŞ+BARA DİKİLİ TİP	4400 x 1900 x 350	1,5 mm	238.000,00
ÖZ - 1835	63 TR TMŞ+BARA DİKİLİ TİP	4700 x 1900 x 350	1,5 mm	251.000,00
ÖZ - 1836	ORTAK DAĞITIM PANOSU	400 x 1900 x 350	1,5 mm	22.200,00
ÖZ - 1836 - A	ORTAK DAĞITIM PANOSU	500 x 1900 x 350	1,5 mm	30.040,00
ÖZ - 1836 - B	ORTAK DAĞITIM PANOSU	600 x 1900 x 350	1,5 mm	36.500,00

KUMANDA SİSTEM PANOLARI

Kumanda sistem panoları, elektrikli ekipman ve makinelerin kontrol, kumanda ve izleme işlemlerinin güvenli şekilde yönetilmesi için tasarlanmış pano çözümleridir. Üzerinde yer alan butonlar, sinyal lambaları, role ve kontaktör grupları ile sistemlerin manuel veya otomatik kontrolünü sağlar. Endüstriyel tesisler, makine hatları ve bina otomasyonlarında güvenilir ve düzenli bir kontrol altyapısı sunar.

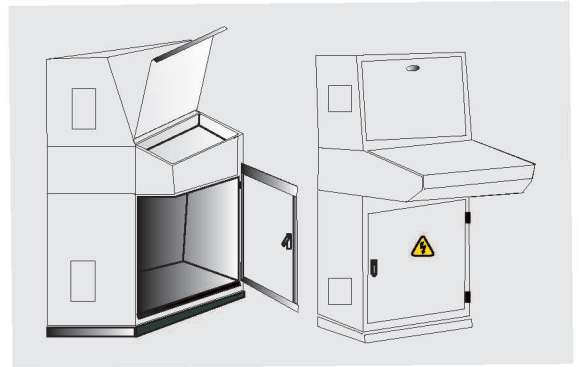
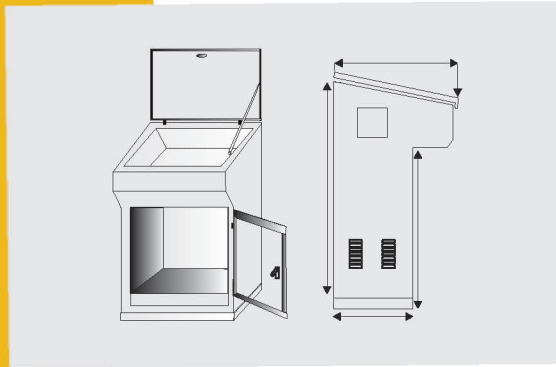

KUMANDA SİSTEM PANOLARI

Kumanda sistem panoları, elektrikli ekipman ve makinelerin kontrol, kumanda ve izleme işlemlerinin güvenli şekilde yönetilmesi için tasarlanmış pano çözümleridir. Üzerinde yer alan butonlar, sinyal lambaları, role ve kontaktör grupları ile sistemlerin manuel veya otomatik kontrolünü sağlar. Endüstriyel tesisler, makine hatları ve bina otomasyonlarında güvenilir ve düzenli bir kontrol altyapısı sunar.

ÜRÜN KODU	ÜRÜN AÇIKLAMASI	EN-BOY-DERİNLİK	SAC	ÜRÜN FİYATI
ÖZ - 1870	PULT SİSTEM KUMANDA PANOLARI	500 x 900 x 600	1,5 mm	SORUNUZ
ÖZ - 1871	PULT SİSTEM KUMANDA PANOLARI	500 x 1000 x 600	1,5 mm	SORUNUZ
ÖZ - 1872	PULT SİSTEM KUMANDA PANOLARI	600 x 1000 x 600	1,5 mm	SORUNUZ
ÖZ - 1873	PULT SİSTEM KUMANDA PANOLARI	700 x 1000 x 700	1,5 mm	SORUNUZ
ÖZ - 1874	PULT SİSTEM KUMANDA PANOLARI	800 x 1000 x 700	1,5 mm	SORUNUZ
ÖZ - 1875	PULT SİSTEM KUMANDA PANOLARI	900 x 1000 x 700	1,5 mm	SORUNUZ
ÖZ - 1876	PULT SİSTEM KUMANDA PANOLARI	1000 x 1000 x 700	1,5 mm	SORUNUZ
ÖZ - 1877	PULT SİSTEM KUMANDA PANOLARI	1100 x 1000 x 700	1,5 mm	SORUNUZ
ÖZ - 1878	PULT SİSTEM KUMANDA PANOLARI	1200 x 1000 x 700	1,5 mm	SORUNUZ

ÜRÜN KODU	ÜRÜN AÇIKLAMASI	EN-BOY-DERİNLİK	SAC	ÜRÜN FİYATI
ÖZ - 1879	PİYANO SİSTEM KUMANDA PANOLARI	600 x 1000 x 400	1,5 mm	SORUNUZ
ÖZ - 1880	PİYANO SİSTEM KUMANDA PANOLARI	800 x 1000 x 400	1,5 mm	SORUNUZ
ÖZ - 1881	PİYANO SİSTEM KUMANDA PANOLARI	1000 x 1000 x 500	1,5 mm	SORUNUZ
ÖZ - 1882	PİYANO SİSTEM KUMANDA PANOLARI	1200 x 1000 x 500	1,5 mm	SORUNUZ
ÖZ - 1883	PİYANO SİSTEM KUMANDA PANOLARI	1200 x 1200 x 500	1,5 mm	SORUNUZ

ÇOK AMAÇLI DİKİLİ TİP PANOLAR

Çok amaçlı dikili tip panolar, farklı elektrik ve otomasyon ekipmanlarının güvenli şekilde yerleştirilmesi için tasarlanmış, zemine sabitlenen ayaklı pano çözümleridir. Esnek iç yerleşim imkânı sayesinde çeşitli uygulamalarda kullanılabilir.

ÜRÜN KODU	ÜRÜN AÇIKLAMASI	EN-BOY-DERİNLİK	SAC	ÜRÜN FİYATI
ÖZ - 1885	80 W.OTM. 2TMŞ+7 KADEME KOMP.	500 x 2000 x 400	1,5 mm	SORUNUZ
ÖZ - 1886	100 W.OTM. 3TMŞ+7 KADEME KOMP.	600 x 2000 x 400	1,5 mm	SORUNUZ
ÖZ - 1887	123 W.OTM. 4TMŞ+10 KADEME KOMP.	700 x 2000 x 400	1,5 mm	SORUNUZ
ÖZ - 1888	75 W.OTM. 2TMŞ+12 KADEME KOMP.	1000 x 2000 x 400	1,5 mm	SORUNUZ
ÖZ - 1889	100 W.OTM. 3TMŞ+12 KADEME KOMP.	1100 x 2000 x 400	1,5 mm	SORUNUZ
ÖZ - 1890	125 W.OTM. 4TMŞ+12 KADEME KOMP.	1200 x 2000 x 400	1,5 mm	SORUNUZ
ÖZ - 1891	X5 SAYAÇ 1 TMŞ+12 KADEME KOMP.	1000 x 2000 x 400	1,5 mm	SORUNUZ
ÖZ - 1892	X5 SAYAÇ 75 W.OTM.2TMŞ+12 KADEME KOMP	1500 x 2000 x 400	1,5 mm	SORUNUZ
ÖZ - 1893	X5 SAYAÇ 100 W.OTM.3TMŞ+12KADEME KOMP	1600 x 2000 x 400	1,5 mm	SORUNUZ
ÖZ - 1894	X5 SAYAÇ 125 W.OTM.4TMŞ+12KADEME KOMP	1600 x 2000 x 400	1,5 mm	SORUNUZ

Panolarımız **RAL 7035** elektrostatik toz boya ile boyanmaktadır.







 **Fabrika:** Balçık, 3237 Sk No:10, 41400 Gebze/Kocaeli

 0549 410 58 58

 info@ozpapano.com

 www.ozpapano.com



özpa
pano